

1. Рекомендуется собирать стол вдвоём.
2. **Вес столешницы 15-30 кг.** в зависимости от размера!
3. Проверить комплектацию до начала сборки!
4. Код цвета столешницы и металлокаркаса указан на коробках.

### Упаковка 1

### Комплект боковых опор Альфа 2

Классика	Вест
	
A-085.10	A-085.30

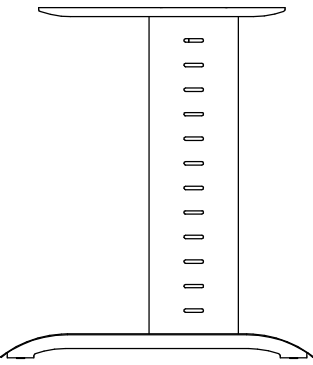
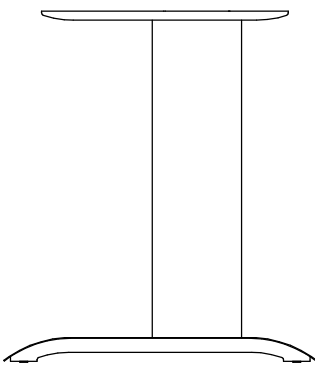

Винт М6×12 (4 шт.)

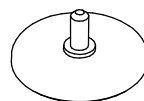

Опора регулируемая  
М8 (4 шт.)

### Упаковка 2

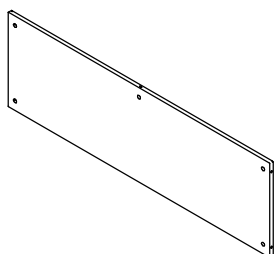

Экран ЛДСП



Эксцентрик  
для ДСП 25 мм - 5 шт.



Шток эксцентрика - 5 шт.

### Упаковка 3 Столешница

(с футорками М6)

Футорка М6

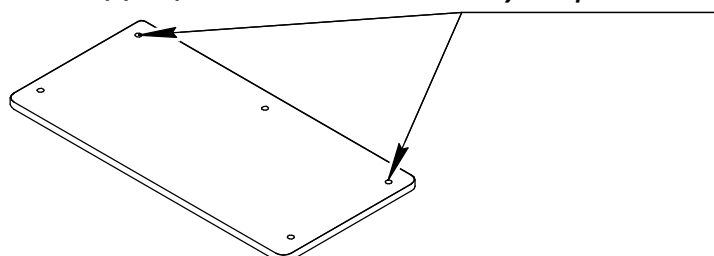

# Сборка каркаса

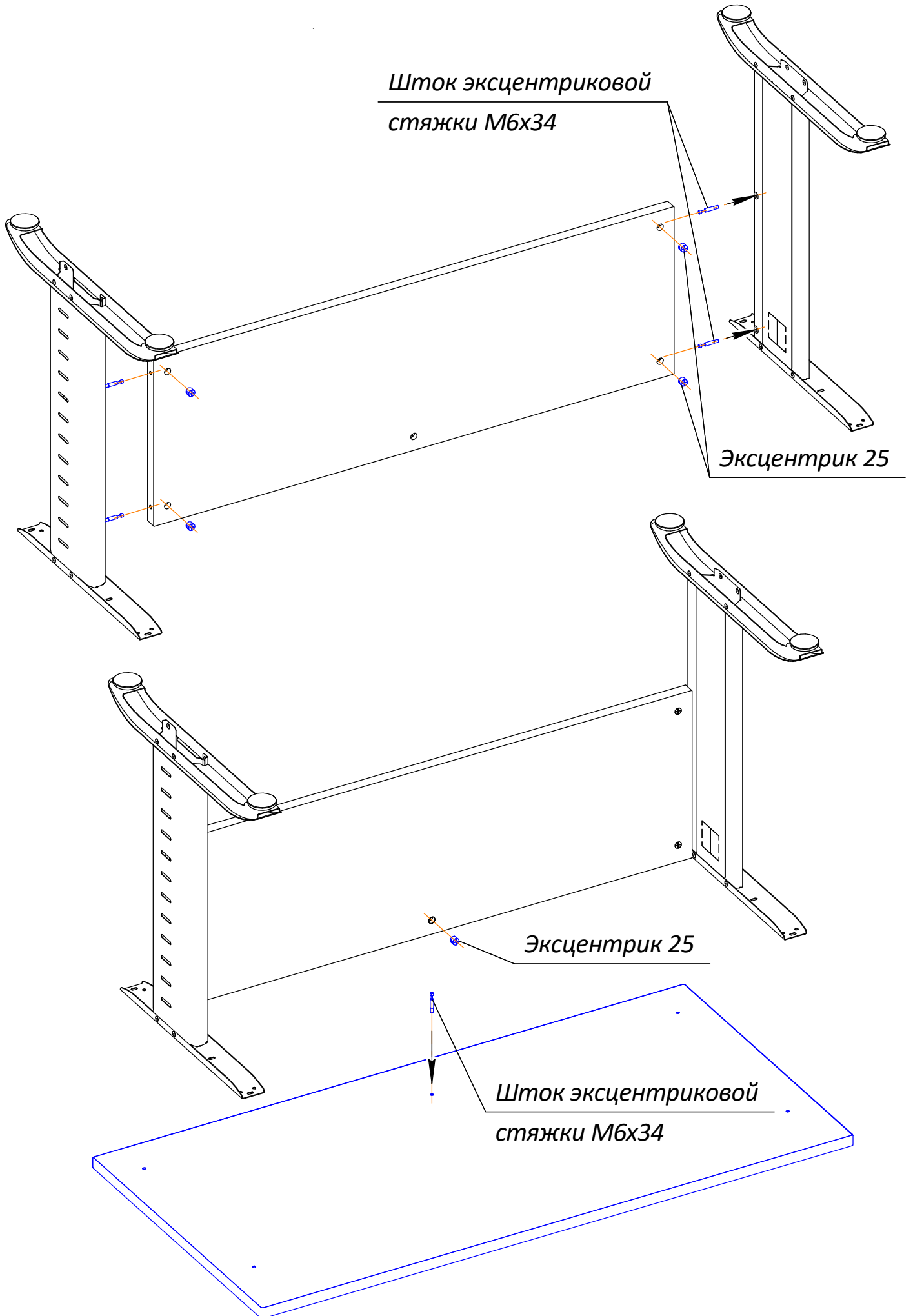

# Сборка стола

Винт М6х12

4 шт.

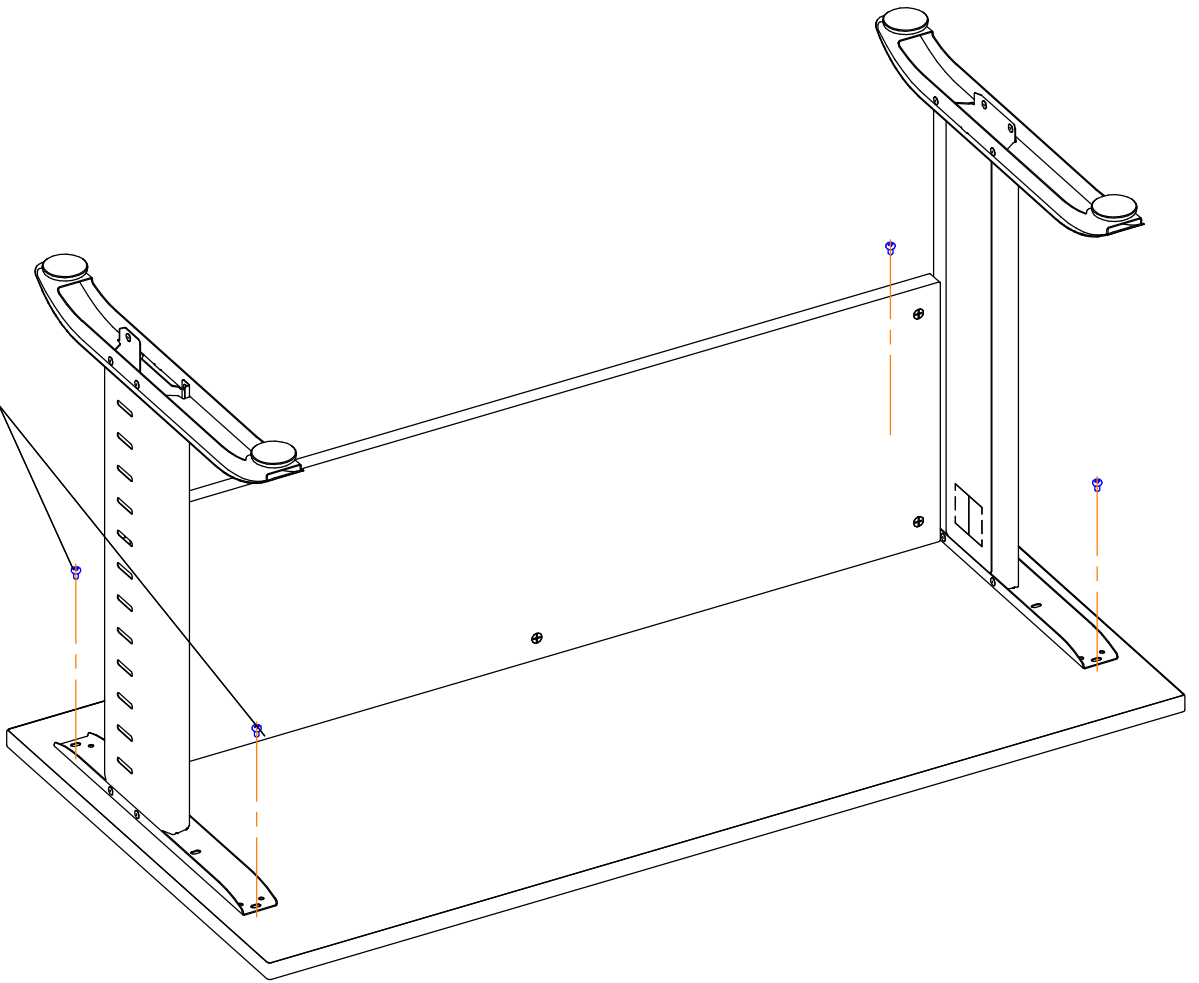

*Постелите на пол ткань или картон от упаковки столешницы, чтобы не поцарапать столешницу.*

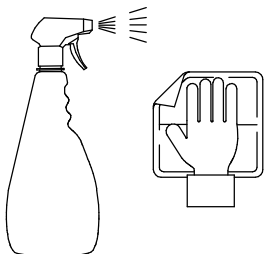

*\*Чтобы придать мебели идеальный внешний вид, рекомендуется, сразу после сборки изделия, протереть его салфеткой с использованием моющего средства.*